

Tipo-E

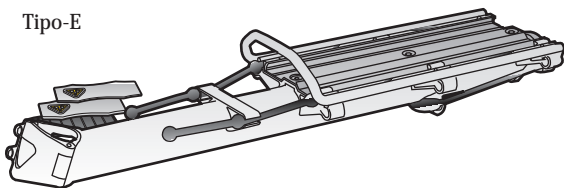

Tipo-V

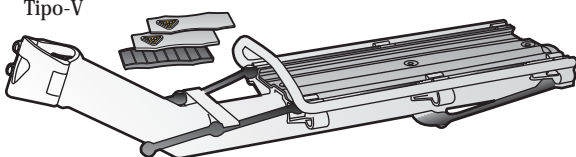

Dual Side Frame

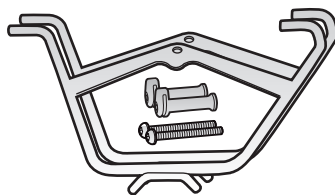

Art no.	Tipo-E	Art no.	Tipo-V	Dual Side Frame
TA2101E		TA2101V		Art no. TC1007
TA2401E	+	TA2401V	+	

### INSTALACIÓN DEL PORTA EQUIPAJE TRASERO EN LA TIJA



a. 0.6mm



b. 1.2mm



c. 2.0mm

#### COMBINACIÓN DE ALMOHADILLAS DE GOMA RECOMENDADA

<b>a</b>	Para tijas O/D $\varnothing 31.6 \sim 31.8\text{mm}$	<b>b</b>	Para tijas O/D $\varnothing 30.6 \sim 30.9\text{mm}$
<b>a + c</b>	Para tijas O/D $\varnothing 26.4 \sim 27.2\text{mm}$	<b>b + c</b>	Para tijas O/D $\varnothing 25.4 \sim 26.0\text{mm}$

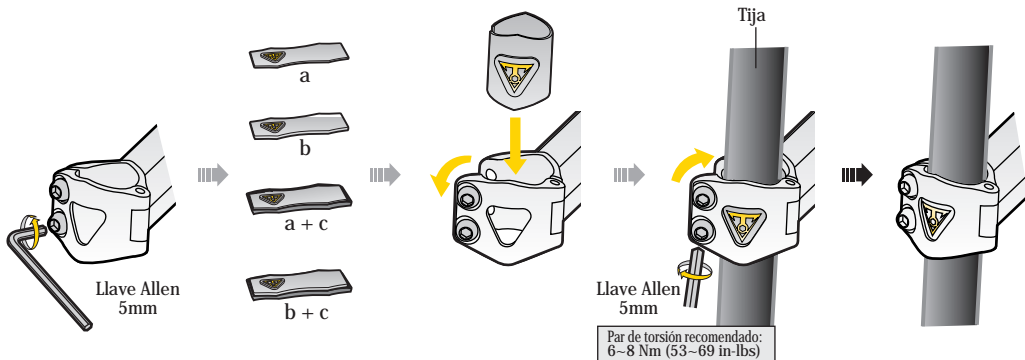

### INSTALACIÓN DEL DOBLE BASTIDOR LATERAL EN EL PORTA EQUIPAJES TRASERO RX

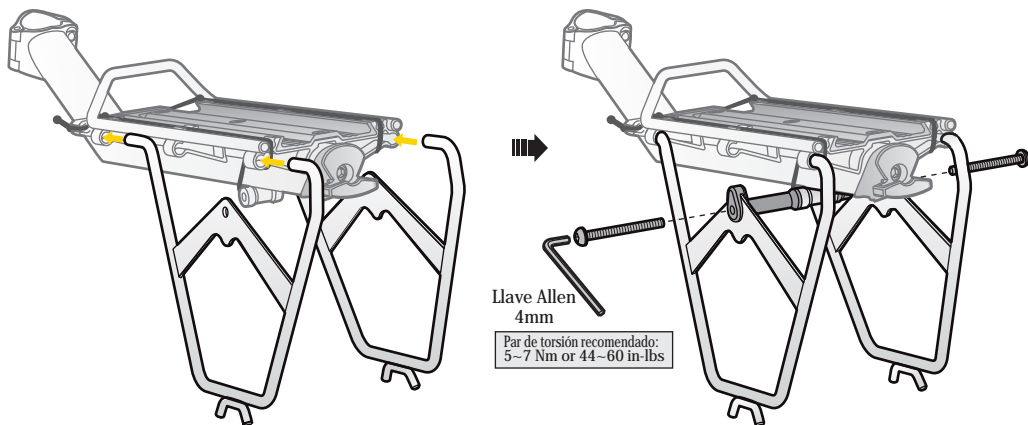

### ACCESORIOS OPCIONALES

(vendido por separado)

**RX Defender**  
Art no. TC9616

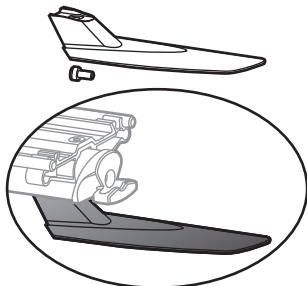

**RedLite**  
Art no. TMS004

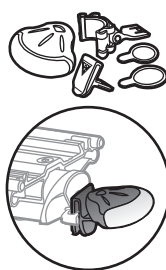

**Tail Flash Light**  
Art no. TC2022

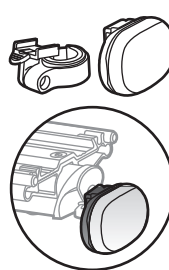

### ADVERTENCIAS

1. Utilice siempre el doble bastidor lateral cuando utilice la bolsa maletero Trunk Bag con alforjas laterales.
2. No exceda nunca el máximo de la capacidad de carga de 7 Kgs (15lbs) cuando utilice el Porta Equipajes trasero RX.
3. No intente utilizar el RX Beam Rack como asiento de pasajero.
4. El RX Beam Rack no es apropiado para ser utilizado con tijas de fibra de carbón.

### GARANTÍA LIMITADA

Garantía de 2 año: Todos los componentes mecánicos contra defectos de fabricación solamente.

Requerimientos para reclamación de garantía

Para obtener servicio de garantía, debe estar en posesión de su recibo de compra. Para los productos devueltos sin recibo de compra, se asumirá que la garantía comienza en su fecha de fabricación. Cualquier garantía quedará invalidada si el RX BeamRack & Dual Side Frame está dañado debido a golpes del usuario, abuso o alteración del sistema, modificación o utilización distinta a la que se describe en este manual.

\* Las especificaciones y diseño están sujetas a cambios sin previo aviso.

Los productos Topeak están disponibles sólo en tiendas de ciclismo especializadas. Por favor, contacte con su distribuidor Topeak autorizado más cercano para cualquier pregunta.

Página Web: [www.topeak.com](http://www.topeak.com)

Copyright © Topeak, Inc. 2010

M-TA2401-E 1/2010