

allumé/éteint

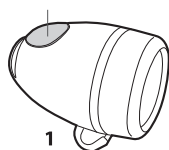

1. Corps de lampe
2. Sangles de caoutchouc x2 (pour cintres 22,2 - 31,8mm)

MODE



Fixe



Clignotant

MONTAGE SUR LE CINTRE

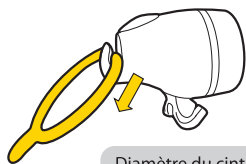

Diamètre du cintre :
22,2 - 31,8mm

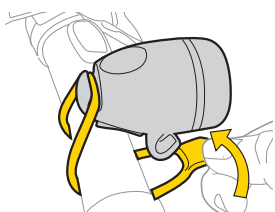

REMPLEZ LES BATTERIES

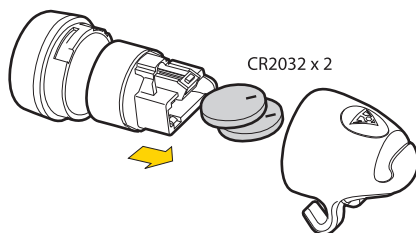
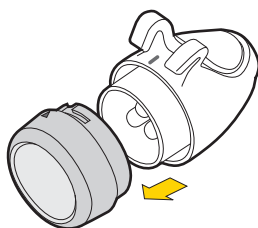

CR2032 x 2

ATTENTION

1. Vérifier que les sangles en caoutchouc soit fixée correctement à la WhiteLite II avant de rouler.
2. Bien que cet éclairage soit étanche, ne jamais le submerger intentionnellement dans l'eau.
3. Pour plus de sécurité, la WhiteLite II doit être utilisée en combinaison avec un éclairage conçu pour les sorties nocturnes.
4. En plus de sa grande puissance d'éclairage, le rayon est diffusé largement. Lors d'utilisation sur la voie publique, ajuster l'angle d'éclairage vers le bas afin de ne pas éblouir le trafic venant en face.



PIECES DETACHEES

Sangle en caoutchouc



Art No. TMS-SP93

CR2032 Batterie



Art No. TMS-SP86

SPECIFICATIONS

Fonctions : clignotant et fixe

Ampoule : 3 D.E.L.

Batterie : batterie Lithium "CR2032" x 2

Autonomie : 60 heures (en mode fixe)

Poids : 24 grammes (éclairage seulement)

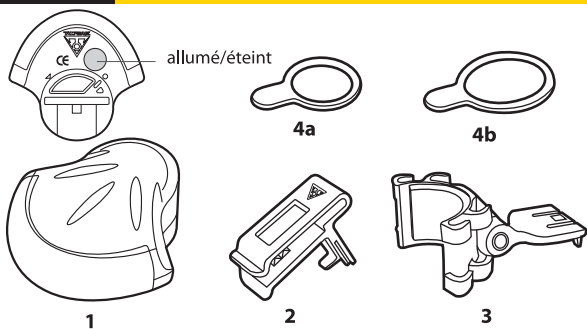

1. Corps de lampe
2. Fixation (pour sacoches et bagages Topeak)
3. Fixation (pour pilier de selle / cadre)
- 4a. Sangle de caoutchouc (pour cadre)
- 4b. Sangle de caoutchouc (pour pilier de selle)

F

MODE

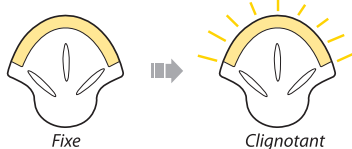

MONTAGE SUR LES SACOCHES ET BAGAGES TOPEAK

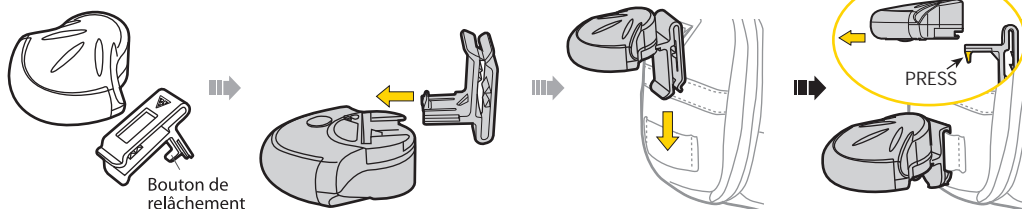

MONTAGE SUR LE PILIER/TUBE DE SELLE

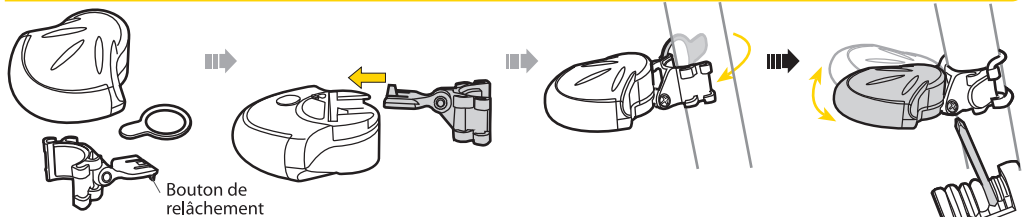

REEMPLACER LES BATTERIES

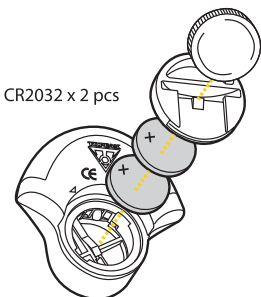

CR2032 x 2 pcs

PIECES DETACHEES

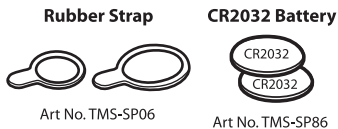

SPECIFICATIONS

Fonctions : clignotant et fixe
Ampoule : 4 D.E.L.
Batterie : batterie Lithium "CR2032" x 2
Autonomie : 60 heures (en mode fixe)
Poids : 20 grammes (éclairage seulement)

ATTENTION

Même si le corps de la lampe est étanche (en conditions normales d'utilisation sous la pluie, etc.), ne jamais plonger intentionnellement sous l'eau.

NOTE

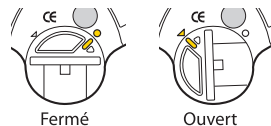

GARANTIE

Garantie de 1 an : toutes parties mécaniques contre tout défaut de fabrication. Les batteries ne sont pas couvertes par la garantie.

Réclamation de la garantie

Pour bénéficier de notre service de garantie, vous devez être en possession de la facture d'achat originale. Si le produit nous est retourné sans cette facture d'achat, nous considérons la date de fabrication comme début de la garantie. Toute garantie sera considérée comme nulle si le produit à été endommagé suite à une chute, à un abus, une surcharge, à un quelconque changement ou modification ou à une utilisation autre que celle décrite dans ce manuel.

* Les spécifications et l'apparence peuvent être sujettes à certaines modifications.

Contactez votre revendeur Topeak si vous avez la moindre question.

For USA customer service
 call 1: 1-800-250-3068 / www.topeak.com

