

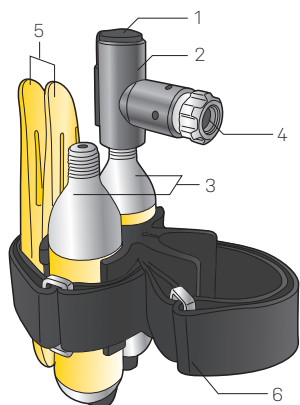

E

- \* Uso de bombonas roscadas de CO<sub>2</sub> Topeak recomendado.
- \* Por favor, lea todas las instrucciones antes del primer uso.



1. Tapa anti suciedad integrada
2. Inflador AirBooster
3. Bombonas roscadas CO<sub>2</sub> de 16g x 2 pcs (incluido)
4. Cabeza de inflado AirBooster
5. Desmontables Topeak Shuttle lever 1.1 (incluido)
6. Soporte con tiras de Velcro

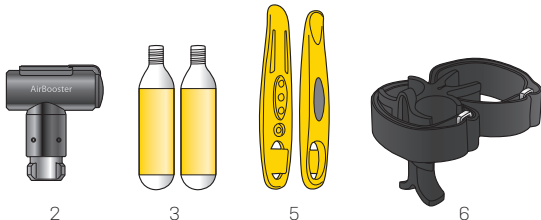

## TUBOS REDONDOS



Fits  
Ø 27,2 mm ~ Ø 44 mm

## TUBOS AERO



Fits  
114 mm ~ 155 mm

Después de la instalación cortar la correa para conseguir la longitud adecuada.



## COMO DESARMAR AIRBOOSTER RACE POD X



## COMO GUARDAR LAS BOMBONAS DE CO2

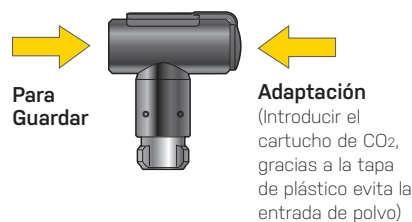

## COMO USAR LAS BOMBONAS DE CO2

### Válvula Presta

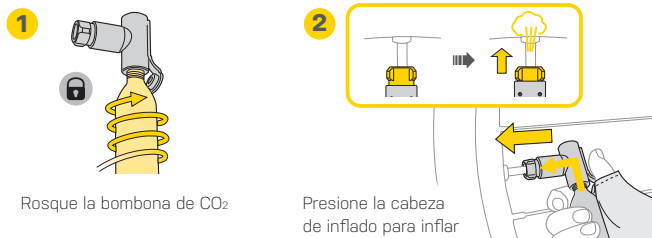

### NOTA

Para evitar posibles daños personales, a la bicicleta y/o a la herramienta, quite correctamente el inflador de CO<sub>2</sub> después de usar, desenroscando la cabeza de inflado en la dirección correcta.

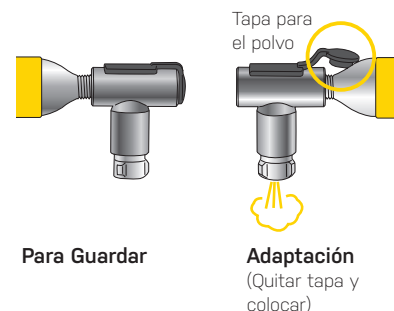

### Válvula Schrader



## REPUESTOS

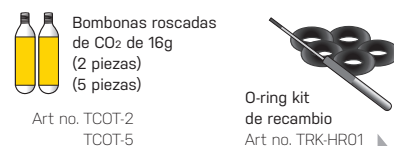

La parte superior de la válvula o-ring es opcional y con el tiempo puede perder aire. Observar periódicamente y cambiarla si fuera necesario.

## ATENCIÓN

1. Si usa el inflador AirBooster de manera continuada, espere 20 segundos entre cada bombona para que la junta de goma del interior de la cabeza de inflado retorne a su posición original. De otra manera, pueden producirse fugas y un mal inflado.
2. Apriete la bombona de CO<sub>2</sub> antes de usar la función de inflado con CO<sub>2</sub>. No hacerlo así, puede ocasionar daños y un mal funcionamiento.
3. **NO quite la bombona de CO<sub>2</sub> si sigue cargada con gas. Descargue completamente la bombona de CO<sub>2</sub> antes de quitarla.**
4. Cuando vacíe la bombona de CO<sub>2</sub>, apunte la cabeza del inflador lejos de usted o de otros.
5. NO use el inflador AirBooster si esta roto o presenta algún daño.
6. NO exponga la bombona de CO<sub>2</sub> al calor o, la almacene a temperaturas superiores a 49° C o en vehículos cerrados.
7. Cuando infle, use guantes para prevenir daños.
8. La bomba y la bombona pueden ponerse extremadamente fríos/ congelarse cuando el CO<sub>2</sub> sale. No intente desenroscar la bombona de CO<sub>2</sub> de la cabeza del inflador AirBooster hasta que se caliente lo suficiente para poder tocarla.
9. Manténgala alejada de los niños.

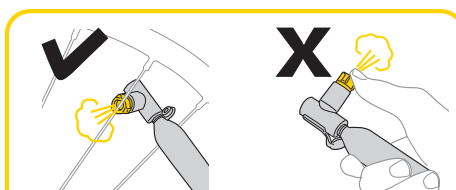

Después de cada inflado, asegúrese que todo el gas CO<sub>2</sub> se ha descargado presionando varias veces la cabeza de inflado del AirBooster.

## GARANTÍA

Garantía de 2 años: Todos los componentes mecánicos sólo contra defectos del fabricante.

### Requerimientos para Reclamación de Garantía

Para obtener los servicios de Garantía, tiene que disponer del justificante de compra original. En los artículos devueltos sin el justificante de compra se considerará como fecha de inicio de la garantía la fecha de fabricación. No se considerarán cubiertos por la garantía los artículos dañados por golpes, abuso, alteraciones del sistema, modificaciones o uso de otra manera o para otros usos a los descritos en este Manual.

\* Las especificaciones y diseño están sujetos a cambios sin notificación previa.

Por favor, contacte con su vendedor Topeak para cualquier pregunta. [www.topeak.com](http://www.topeak.com)